



## QUAIRIE ALD

### COUPEAU DE SÉCURITÉ À LAME RÉTRACTABLE

En matière composite alimentaire et détectable.

Idéal pour tout travail de manutention, ouvrir les cartons et les emballages.

- SÉCURITÉ**
- Action de va et vient, la lame revient en lâchant la poignée.
  - Blocage possible au repos.



LIVRÉ AVEC UNE LAME  
À BOUT ARRONDI

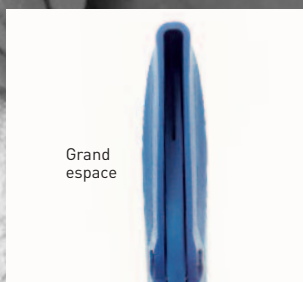

LÉGER



ERGONOMIQUE



AMBIDEXTRE



ÉVITE  
LES TMS



SÉCURITÉ RENFORCÉE



RÉSISTANT AUX PRODUITS  
LESSIVIELS

# FICHE TECHNIQUE

## INNOVATION : LAME À BOUT ARRONDI

SÉCURITÉ : POSSIBILITÉ DE BLOQUER LA GÂCHETTE AU REPOS.

ERGONOMIE : ÉVITE TOUTS PROBLÈMES CARPIENS ET TENDINITES.

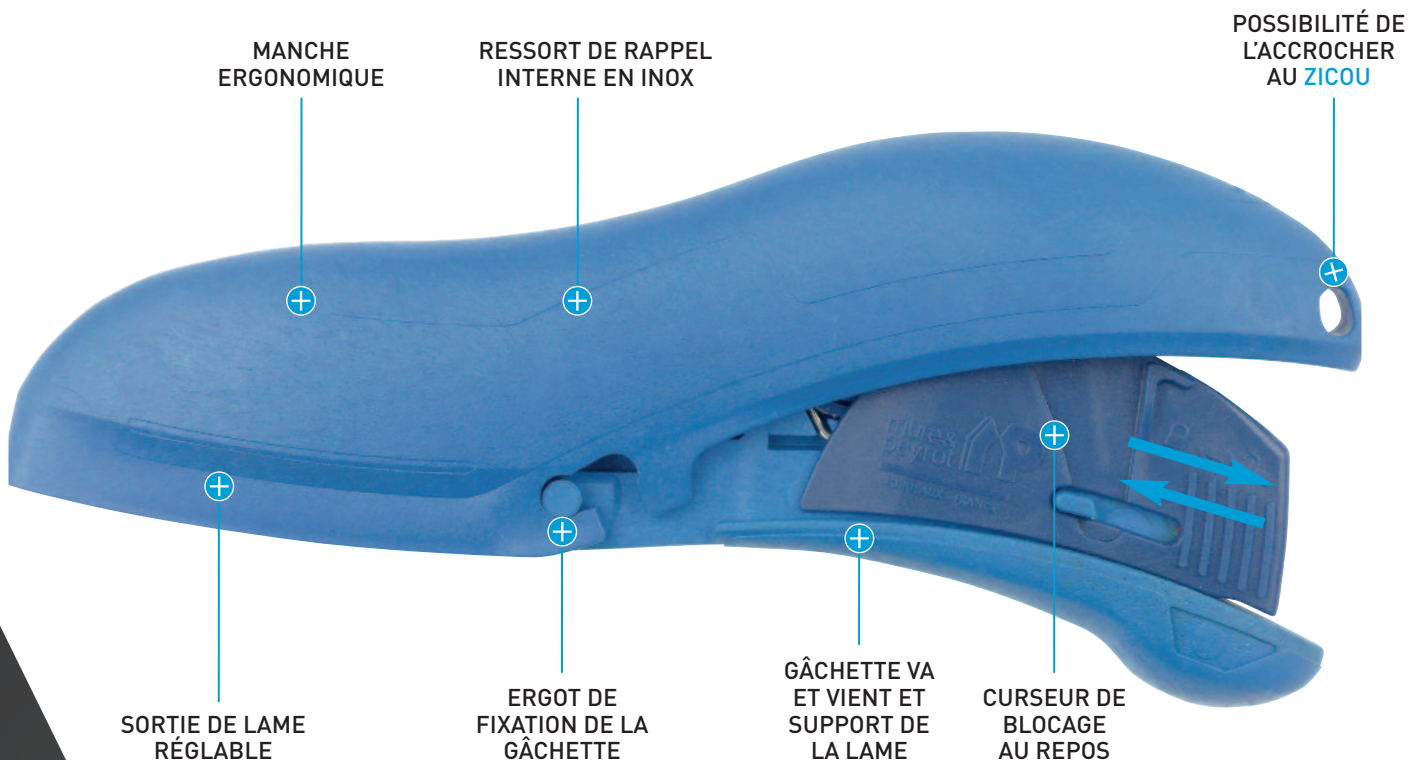

## ATOUTS



LIVRÉ AVEC UNE LAME À BOUT ARRONDI REF 452A.6 ALD



GÂCHETTE VERROUILLABLE



ERGONOMIQUE ET LÉGER POUR DROITIER & GAUCHER



RÉSISTANCE DU RESSORT TESTÉE À PLUS DE 100 000 ACTIONS

## FONCTIONNALITÉS DU PRODUIT



Pour la coupe des cartons simple cannelure et compact



Pour la coupe d'adhésif d'emballage



Pour la coupe des films plastiques de suremballage



Pour la coupe des films plastiques épais, PVB



Pour la coupe des textiles

### COUPEAU DE SÉCURITÉ AVEC POSSIBILITÉ DE 3 PROFONDEURS DE COUPE

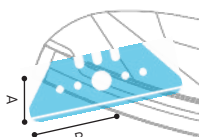

Cran 1

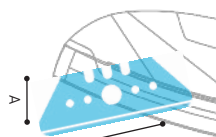

Cran 2

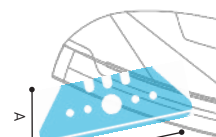

Cran 3

	A	B
Cran 1	5 mm	14 mm
Cran 2	8 mm	21 mm
Cran 3	12 mm	27 mm

### AUTRES CARACTÉRISTIQUES

- La lame est réversible, rétractable par ressort et verrouillable.
- Résiste à l'acétone et aux produits lessiviels.
- Grande précision de coupe

## CHANGEMENT DE LAME

**01/** Déverrouiller la gâchette du corps et la déclipser par l'arrière en la dégageant de son ergot de fixation.



**02/** Tirer la gâchette vers soi afin de la dégager complètement du corps du couteau.



**03/** Faire pression sur la partie de fixation de la lame afin de la libérer.



**04/** La retirer délicatement avec précaution.

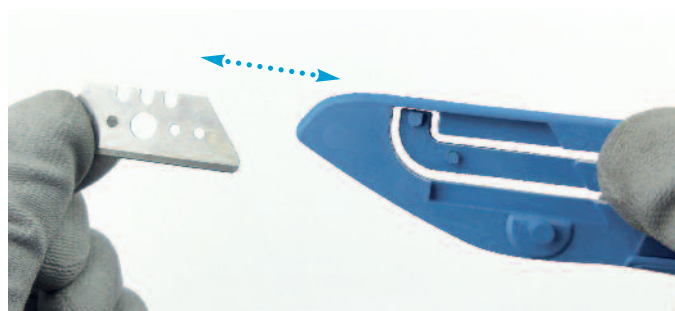

## LAMES

### COUPEAU LIVRÉ AVEC

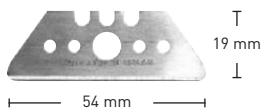

**REF 452A.6 ALD** Ep. 0,6 mm  
Lame en acier inox alimentaire.

### AUTRES LAMES

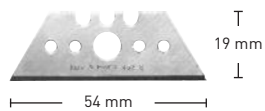

**REF 452.6 ALD** Ep. 0,6 mm  
Lame en acier inox alimentaire.

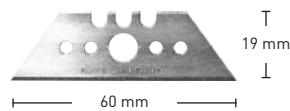

**REF 453.6 ALD** Ep. 0,6 mm  
Lame en acier inox alimentaire.

Réf. lame	Désignation	Type	Dimensions (en mm) Longueur • Largeur • Epaisseur	Angle d'aiguisage	Dureté
452A.6 ALD	Lame droite avec bout arrondi	Acier inox alimentaire	54 x 19 x 0,6	16° - 28°	58,0 Hrc
452.6 ALD	Lame droite	Acier inox alimentaire	54 x 19 x 0,6	16° - 28°	58,0 Hrc
453.6 ALD	Lame droite	Acier inox alimentaire	60 x 19 x 0,6	16° - 28°	58,0 Hrc

## PLAN TECHNIQUE (en mm)

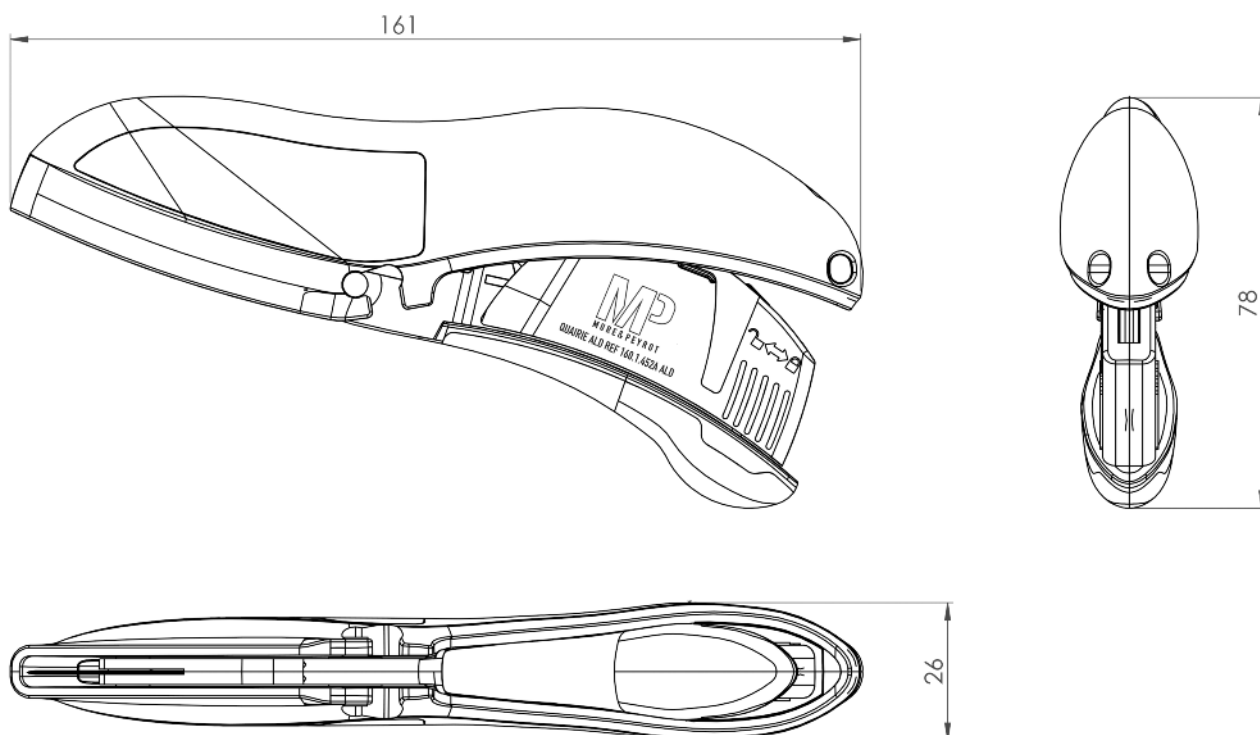

Type de condit	Poids unitaire	Dimensions (en mm) Long. • Larg. • Ep.	Nombre par condit	Nbre de pièces composantes	Accessoires	Matière	Coloris
SUR CARTE	94 g	161 x 78 x 26	10	5 pièces	Corps couteau	PA6 alimentaire et détectable	Bleu
					Gâchette	PA6 alimentaire et détectable	Bleu foncé
					Verrou sécurité	POM alimentaire et détectable	Bleu foncé
					Ressort	Acier inoxydable	Gris métal
					Lame 452A.6 ALD	Acier inox alimentaire	Métal

Modèle déposé. Agrément LNE.

**MP**  
MURE & PEYROT

MURE & PEYROT  
25, rue Roger Touton • BP 50120  
Parc d'Activités Bordeaux Nord  
33041 BORDEAUX CEDEX - FRANCE

Tél. : +33 (0)556 693 200 / Fax : +33 (0)556 693 202 / E-mail : mail@mure-peyrot.com

RETROUVEZ TOUTES LES INFORMATIONS SUR  
[MURE-PEYROT.COM](http://MURE-PEYROT.COM)