

CHARTRON

REF 66.1.152 A

COUTEAU DE SÉCURITÉ À LAME RÉTRACTABLE

Idéal pour tout travail de manutention, ouvrir les cartons et les emballages.

- SÉCURITÉ**
- Action de va et vient, la lame revient en lâchant la poignée.
 - Blocage possible au repos.



LIVRÉ AVEC UNE LAME
À BOUT ARRONDI

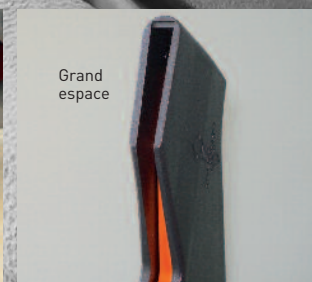

LÉGER



ERGONOMIQUE



AMBIDEXTRE



ÉVITE
LES TMS



RÉSISTANT AUX PRODUITS
LESSIVIELS

FICHE TECHNIQUE

ERGONOMIE : BONNE PRISE EN MAIN

SÉCURITÉ : ACTION DE VA-ET-VIENT, LA LAME REVIENT EN LÂCHANT LA POIGNÉE.



ATOUTS



LIVRÉ AVEC UNE LAME À BOUT ARRONDI REF 152A.6



GÂCHETTE VERROUILLABLE



ERGONOMIQUE ET LÉGER POUR DROITIER & GAUCHER



RÉSISTANCE DU RESSORT TESTÉE À PLUS DE 100 000 ACTIONS

FONCTIONNALITÉS DU PRODUIT



Pour la coupe des cartons simple cannelure et compact



Pour la coupe des cartons double cannelure



Pour la coupe d'adhésif d'emballage

COUPEAU DE SÉCURITÉ AVEC POSSIBILITÉ DE 3 PROFONDEURS DE COUPE

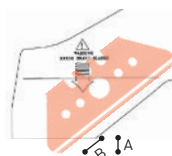

Cran 1

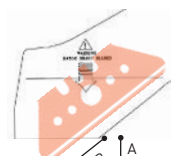

Cran 2

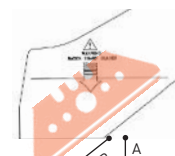

Cran 3

	A	B
Cran 1	5 mm	6 mm
Cran 2	8 mm	12 mm
Cran 3	12 mm	18 mm

AUTRES CARACTÉRISTIQUES

- Léger (78 g).
- Lame rétractable par ressort et réversible.
- Changement de lame facile.
- Permet d'éviter les problèmes carpiens et les tendinites.
- Grand espace à l'avant pour éviter l'entrée partielle de poussière.

CHANGEMENT DE LAME

01/ Verrouiller la gâchette du corps et la tenir dans le creux de la main. La tirer vers soi afin de la libérer.



02/ Dégager complètement la gâchette du corps du couteau.



03/ Faire pression sur la partie arrière de la fixation de la lame afin de la libérer.

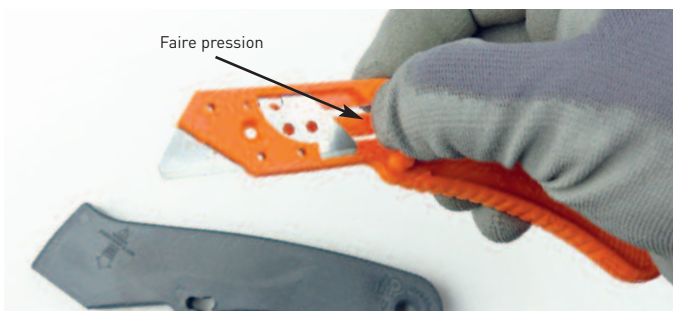

04/ La retirer délicatement et procéder à l'inverse de la procédure pour insérer une nouvelle lame.



LAMES

COUTEAU LIVRÉ AVEC

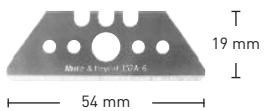

REF 152A.6
Lame en acier supérieur. Ep. 0,6 mm

LAMES DISPONIBLES

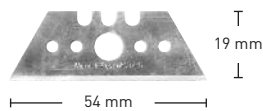

REF 152.6
Lame en acier supérieur. Ep. 0,6 mm

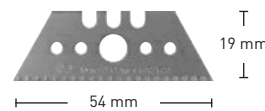

REF 652.6.2
Lame en acier supérieur. Ep. 0,6 mm

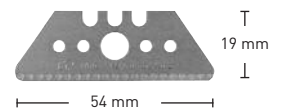

REF 652A.6.2
Lame en acier supérieur. Ep. 0,6 mm

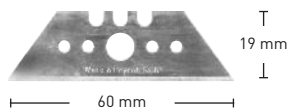

REF 153.6
Lame en acier supérieur. Ep. 0,6 mm

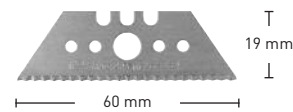

REF 653.6.1
Lame en acier supérieur. Ep. 0,6 mm

Réf. lame	Désignation	Type	Dimensions (en mm) Longueur • Largeur • Epaisseur	Angle d'aiguisage	Dureté
152A.6	Lame droite avec bout arrondi	Acier supérieur	54 x 19 x 0,6	18° - 27°	64,0 Hrc
152.6	Lame droite	Acier supérieur	54 x 19 x 0,6	18° - 27°	64,0 Hrc
652.6.2	Lame droite dentée	Acier supérieur	54 x 19 x 0,6	15° - 28,5°	64,0 Hrc
652A.6.2	Lame droite dentée avec bout arrondi	Acier supérieur	54 x 19 x 0,6	15° - 28,5°	64,0 Hrc
153.6	Lame droite	Acier supérieur	60 x 19 x 0,6	18° - 28°	64,0 Hrc
653.6.1	Lame droite dentée	Acier supérieur	60 x 19 x 0,6	18° - 32°	64,0 Hrc

PLAN TECHNIQUE (en mm)

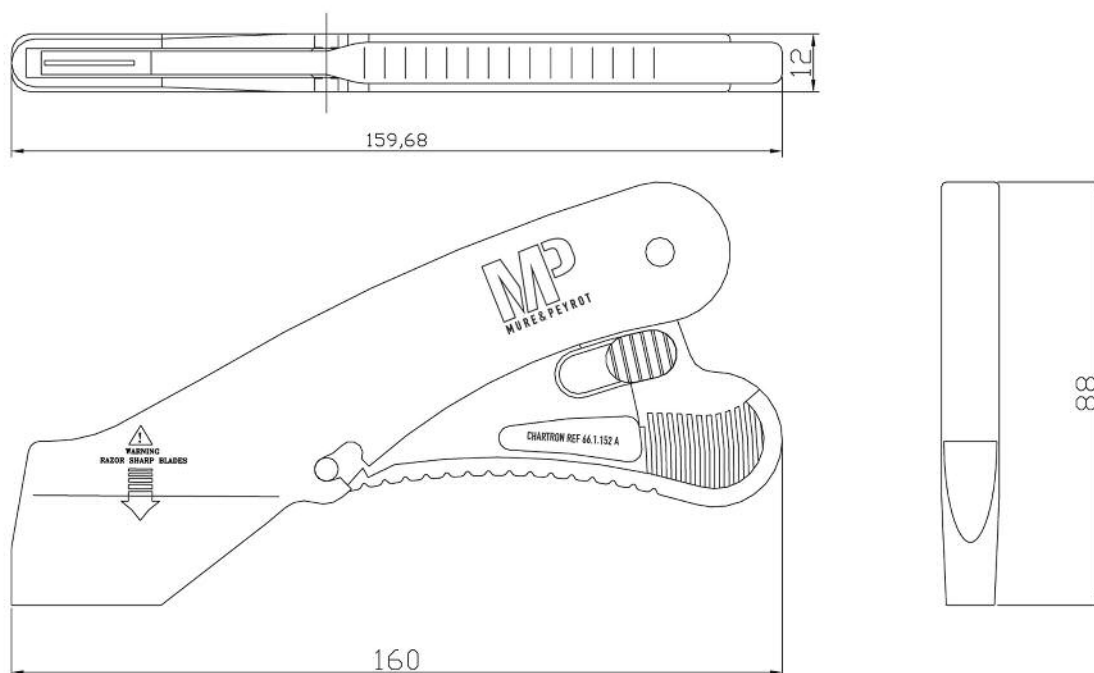

Type de condit	Poids unitaire	Dimensions (en mm) Long. • Larg. • Ep.	Nombre par condit	Nbre de pièces composantes	Accessoires	Matière	Coloris
SUR CARTE OU DANS BOÎTE CARTON	78 g	160 x 88 x 12	10	5 pièces	Corps	Polycarbonate (PC)	Gris
					Gâchette	PA 66	Orange
					Verrou sécurité	Polycarbonate (PC)	Gris
					Ressort	Acier inoxydable	Gris métal
					Lame 152A.6	Acier supérieur	Métal

Modèle déposé.

MP
MURE & PEYROT

MURE & PEYROT
25, rue Roger Touton • BP 50120
Parc d'Activités Bordeaux Nord
33041 BORDEAUX CEDEX - FRANCE

Tél. : +33 (0)556 693 200 / Fax : +33 (0)556 693 202 / E-mail : mail@mure-peyrot.com

RETROUVEZ TOUTES LES INFORMATIONS SUR
MURE-PEYROT.COM